



Matilda

Produktdaten

Product information
Information produits

Bretz
True Characters

The softest rebellion on earth



Einerseits eckt Matilda an. Andererseits schmiegt sie sich an – und das erstmal an sich selbst. Durch die Anordnung der fünfeckigen Elemente entstehen Inseln für kommunikative Zusammenkünfte. Die großen, weichen Rückenkissen, der kunstvoll bedruckte Paradise-Velours sowie die punktuellen Einzüge geben Matilda ihr sichtbar pralles Selbstbewusstsein. Bei der Polsterung macht Matilda genauso wenig Kompromisse. Anpassungsfähig ist sie wiederum, was die persönlichen Ansprüche betrifft: Die Elemente können kombiniert, erweitert und mit Rückenkissen bestückt werden. Diese sind abziehbar. Daher kann Matilda auch saisonal ihr Gewand wechseln und sich so immer wieder neu erfinden.



G 116 Matilda (Set 5) ▶363cm ▼166cm ▲90cm
Stoff · Fabric · Tissu 65 9688 / 65 9680 / 67 3848 / 67 3948

On the one hand, Matilda stands out. Whereas on the other, she snuggles up – first and foremost to herself. Due to the placement of the pentagonal elements, islands for more communicative outings can be created. The large, soft pillows, the artfully printed Paradise velour as well as the selective indentations give Matilda her obvious self-esteem. She doesn't compromise, not ever, not with her upholstery either. But she is also adaptable when it comes to personal needs: The elements can be combined, expanded and fitted with pillows. Their covers are removable, which is how Matilda can change her garment according to the seasons and thus invent herself anew.



H 116 Matilda li (Set 7) ▶330cm ▼223cm ▲90cm
 Stoff · Fabric · Tissu 65 9685 / 65 9680 / 67 3848 / 67 3948

D'un côté, Matilda choque. D'un autre côté, elle s'adapte parfaitement et se pelotonne sur elle-même. La disposition des éléments à cinq côtés crée des îles constituant des points de communication. Les grands coussins, la tapisserie velours imprimée de façon artistique ainsi que les renforcements ponctuels confèrent à Matilda une personnalité très forte. Matilda ne fait pas davantage de compromis avec le rembourrage.

Cependant, elle sait s'adapter pour convenir aux exigences personnelles. Les éléments peuvent être combinés, agrandis et ornés de coussins. Ceux-ci peuvent être déhoussés. Ainsi, Matilda peut changer de robe en fonction de la saison, afin de toujours se présenter sous son plus beau jour.

Facts & Highlights

- Um fünf Ecken gedachtes Sofa
- „Schwebende“ Rückenkissen
- Modulares System für optimale unkonventionelle Erweiterbarkeit
- Sofa with an odd number of corners
- 'Floating' back cushions
- Modular system for the ultimate in unusual expansion options
- Un canapé aux cinq angles extravagants et surprenants
- Des coussins de dossiers « flottants »
- Système modulaire à compléter facilement de manière non-conventionnelle



Z 116 Matilda (Set 6) ▶384cm ▼280cm ▲90cm
 Stoff · Fabric · Tissu 65 9685 / 65 9680 / 67 3848 / 67 3948

Collection **Matilda**



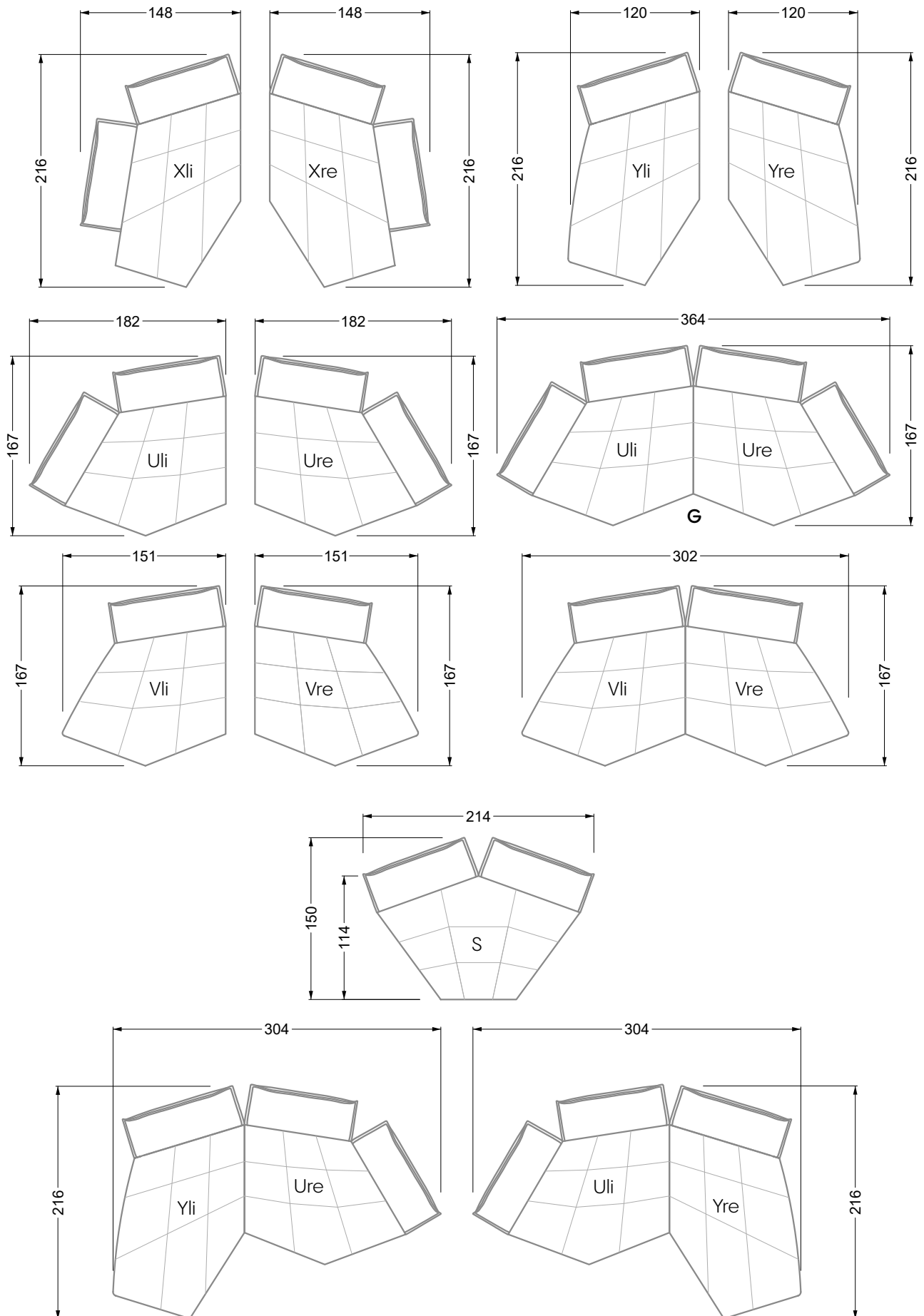

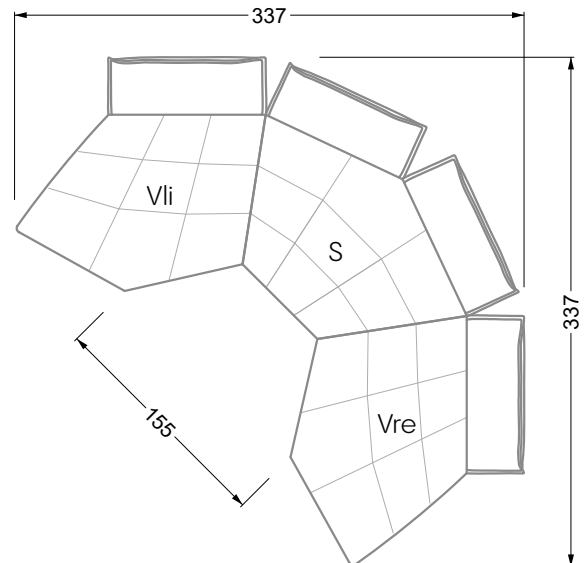
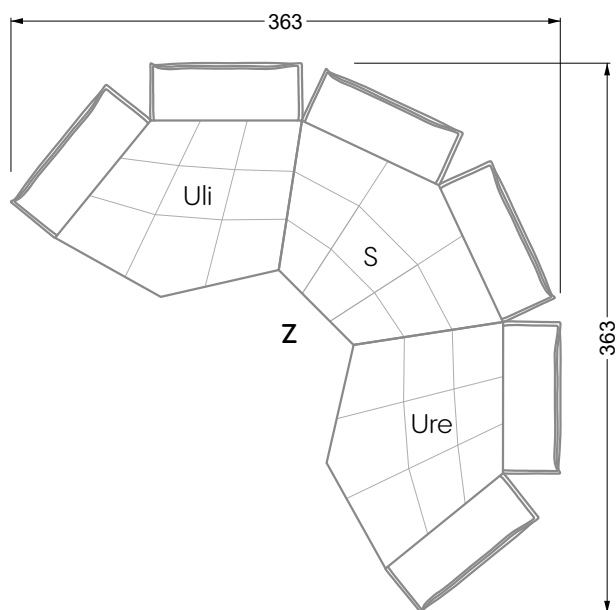
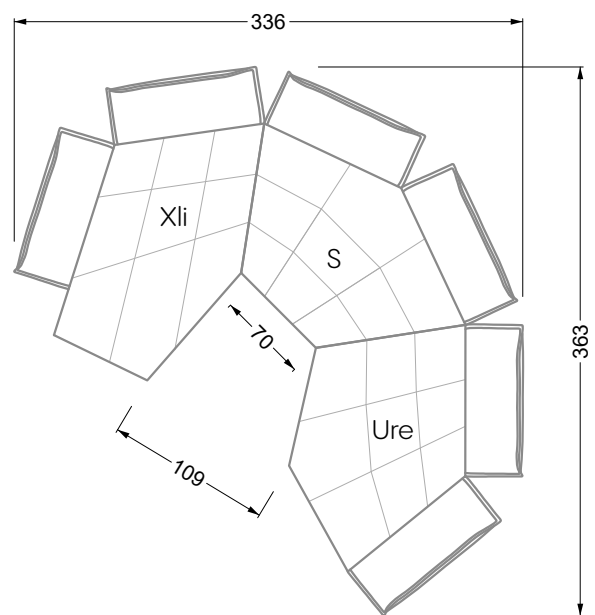
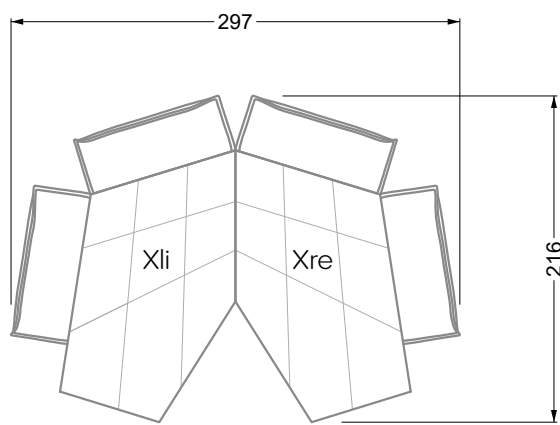
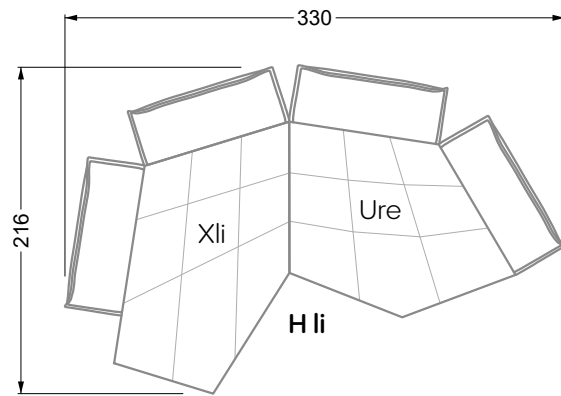
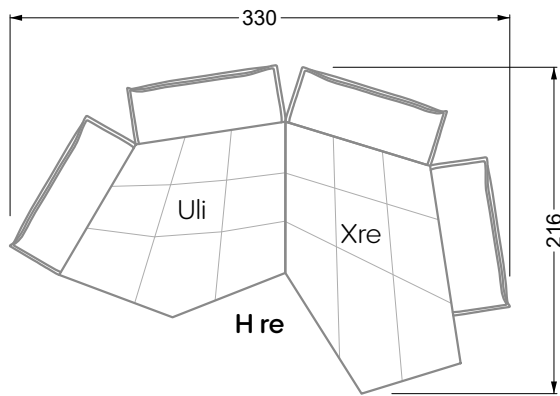



Bretz
German Manufacture
Since 1895

Head Office & Showroom:
Alexander-Bretz-Str. 2
D-55457 Gensingen
Tel +496727-895-0
E-Mail info@bretz.de

Bretz Sales Flagships & Partners:
bretz.de

f BretzSofas
Instagram @bretz_sofas

Bretz
True Characters